

**Read all instructions BEFORE assembly and USE of product.
KEEP INSTRUCTIONS FOR FUTURE USE.**

**Lea todas las instrucciones ANTES de armar
y USAR el producto.
GUARDE LAS INSTRUCCIONES PARA USO FUTURO.**

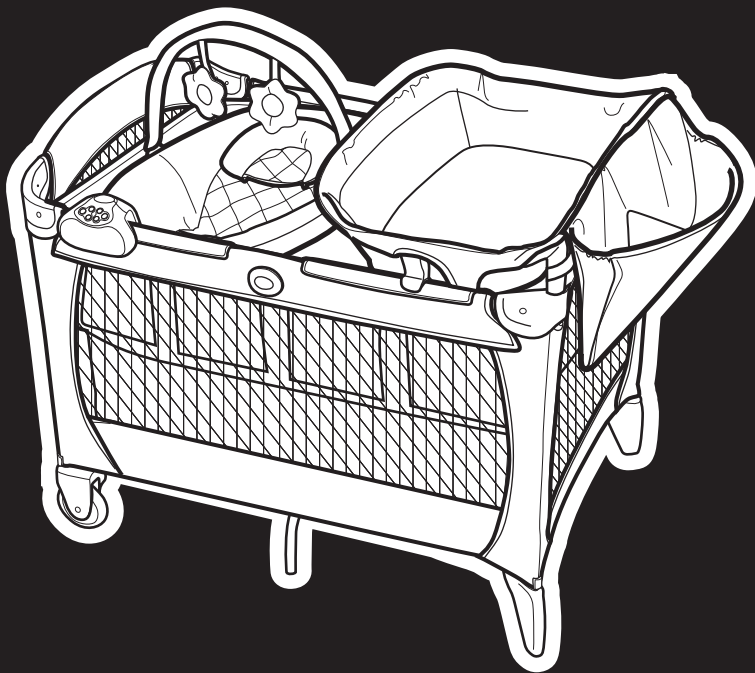

www.gracobaby.com



**OWNER'S MANUAL
MANUAL DEL PROPIETARIO**



Failure to follow these warnings and the instructions could result in serious injury or death.

Setting Up the Playard

- THIS PRODUCT REQUIRES ADULT ASSEMBLY.
- Keep fingers clear of top corners during setup. Be sure playard is completely set up before use. Check that the four top rails are completely latched, the center of the floor is pushed down, the mattress/pad is flat, the straps are securely fastened to the bottom of the unit and the four corners are tucked under the stiffeners. Always follow the instructions in the owner's manual to set up the playard.
- Never use this product if there are any loose or missing fasteners, loose joints, broken parts or torn mesh. Check before assembly and periodically during use. Contact Graco at 1-800-345-4109 (Canada 1-800-667-8184) for replacement parts and instructions if needed. Never substitute parts.

Using the playard

- The playard is for playing or sleeping. When used for playing, never leave child unattended and always keep child in view. When used for sleeping, you must still provide the supervision necessary for the continued safety of your child.
- Always keep the playard away from hazards in the area that may injure your child.
- When child is able to pull to standing position, remove large toys and other objects that could serve as steps for climbing out.
- Stop using this product when your child reaches 35 inches (89 cm) in height, weighs more than 30 pounds (14 kg), or is able to climb out.
- Do not modify playard or add any attachments that are not listed in the owner's manual, including an add-on bassinet.
- Child can become entrapped and die when improvised netting or covers are placed on top of a playard. Never add such items to confine child in playard.
- NEVER leave child in product with side lowered. Be sure side is in raised and locked position whenever child is in product.
- If refinishing, use a nontoxic finish specified for children's products.

WARNING

Avoiding Suffocation Hazards

- Unlike cribs that have rigid sides, the playard has flexible sides. As a result, the playard mattress/pad is specially designed to prevent suffocation. The playard mattress/pad has a solid base, a certain length and width, and is less than one inch thick in order to meet safety standards. Using a thicker or a different sized mattress/pad may allow a child's head to get between mattress/pad and the side of the playard causing suffocation.
- **Infants can suffocate**
 - In gaps between a mattress too small or too thick and products sides
 - On soft bedding.NEVER add a mattress, pillow, comforter or padding. Use ONLY mattress pad provided by Graco.
- To reduce the risk of SIDS, pediatricians recommend healthy infants be placed on their backs to sleep, unless otherwise advised by your physician.
- Never use plastic shipping bags or other plastic film as mattress covers not sold and intended for that purpose. They can cause suffocation.
- NEVER use a water mattress with the playard.

Avoiding Strangulation Hazards

- Strings and cords can cause strangulation. Keep strings and cords away from child.
 - NEVER place the playard near a window where cords from blinds or drapes can strangle a child.
 - NEVER hang strings on or over the playard.
 - NEVER place items with a string around a child's neck, such as hood strings, pacifier cords, etc.
 - NEVER attach strings to toys.

This product is not intended for commercial use.

ADVERTENCIA

Si no se obedecen estas advertencias y se siguen las instrucciones de montaje, podría resultar en lesiones graves o la muerte.

Al instalar el corralito

- ESTE PRODUCTO REQUIERE SER ARMADO POR UN ADULTO.
- Mantenga cuidado con sus dedos mientras dure la instalación asegúrese que el corralito esté completamente instalada antes de usarla. Verifique que los cuatro rieles de arriba estén completamente trabados, el centro del piso esté abajo, el colchón/ almohadilla estén planos y las correas estén sujetadas apretadamente al fondo de la unidad y las cuatro esquinas están puestas debajo de los refuerzos. Siempre siga las instrucciones del manual del propietario para instalar el corralito.
- Nunca use este producto si hay sujetadores sueltos o que faltan, uniones flojas, piezas o rejillas rotas. Verifique antes del armado y periódicamente durante el uso. De ser necesario, comuníquese con Graco al 1-800-345-4109 (Canadá 1-800-667-8184) para obtener piezas de repuesto e instrucciones. Nunca sustituya las piezas.

Al usar el corralito

- El corralito es para jugar o dormir. Cuando se la usa para jugar, nunca deje al niño sin atención y mantenga siempre a su niño a la vista. Cuando se la usa para dormir, debe proporcionar la supervisión necesaria para mantener la continua seguridad de su niño.
- Siempre mantenga el corralito lejos de peligros que pudieran dañar a su bebé.
- Cuando el niño pueda ponerse de pie, quite los juguetes grandes y otros objetos que pueden servir de escalones para salir.
- Deje de usar el producto cuando su niño alcance los 35 pulgadas (89 cm) de altura, pesa más de 30 libras (14 kg), o en cualquier momento que le sea posible salirse.
- No modifique el corralito ni agregue otra pieza que no se mencione en el manual del propietario, incluyendo un moisés adicional.
- El niño puede quedar atrapado y morir cuando se ponen fundas o redes improvisadas arriba del corralito. Nunca agregue dichos artículos para encerrar al niño en el corralito.
- NUNCA deje al niño en el producto cuando el lado esté bajado. Asegúrese que el lado esté cerrado y subido cuando el niño esté en el producto.

ADVERTENCIA

- Si va a renovar el acabado del producto, elija un acabado no tóxico especificado para productos infantiles.

Para evitar el riesgo de sofocación

- Al contrario de las cunas que poseen costados rígidos, el corralito posee costados flexibles. Debido a esto, el colchón del corralito está especialmente diseñado para prevenir la sofocación. El colchón del corralito posee una base sólida, un cierto largo y ancho, y tiene menos de un inch de espesor precisamente para mantener los estándares de seguridad apropiados. El usar un colchón más delgado o de una medida diferente puede permitir que la cabeza del bebé quede atrapada entre el colchón y el costado del corralito, causando la sofocación.

• Los niños pequeños pueden asfixiarse

- En los espacios entre el colchón demasiado pequeños o demasiado espesos y los costados del producto
- En ropa de cama blanda.

NUNCA agregue un colchón, almohada, edredón o almohadillas. Use SOLAMENTE el colchón proporcionado por Graco.

- Para reducir el riesgo del SIDS, los pediatras recomiendan que los bebés con buena salud sean puestos a dormir sobre la espalda, a menos que su médico le indique lo contrario.
- Nunca use bolsas plásticas u otras películas de plástico como cubre colchón, que no sea vendida y diseñada especialmente para este propósito, ya que puede provocar sofocación.
- NUNCA use un colchón de agua con el corralito.

Para evitar el riesgo de estrangulación

- Cuerdas y cordones pueden provocar estrangulación. Mantenga cuerdas y cordones lejos de su hijo.
 - NUNCA ubique el corralito cerca de ventanas donde cordones o cortinas puedan estrangular a su bebé.
 - NUNCA cuelgue cuerdas sobre el corralito.
 - NUNCA ponga objetos con cuerda alrededor del cuello de su hijo, como gorros con cordón, sujeta chupetes, etc.
 - NUNCA amarre cuerdas a los juguetes.

Este producto no está diseñado para uso comercial.

Parts list • Lista de las piezas

This model may not include some features shown below. **Check** that you have all the parts for this model **BEFORE** assembling your product. If any parts are missing, call Customer Service.

Este modelo podría no incluir algunas de las características que se indican a continuación. **Verifique** que tiene todas las piezas de este modelo **ANTES** de armar su producto. Si falta alguna pieza, llame al Departamento de Servicio al Cliente.

No tools required.

No herramientas necesarias.

ALL MODELS • TODOS MODELOS

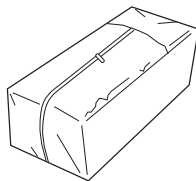
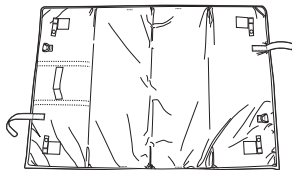

FEATURES ON CERTAIN MODELS • CARACTERÍSTICAS EN CIERTOS MODELOS

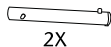
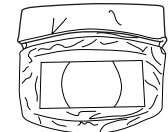
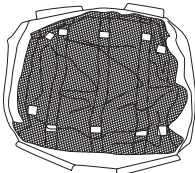
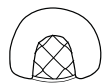
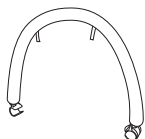

Toy style may vary

Los estilos de los juguetes pueden variar

2X (Long • Largo)



Setup • Instalar

1

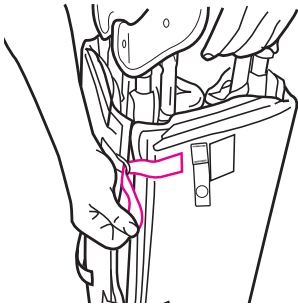

2

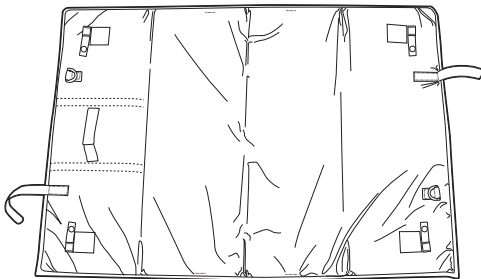

3

DO NOT push center down yet.

NO empuje todavía el centro hacia abajo todavía.

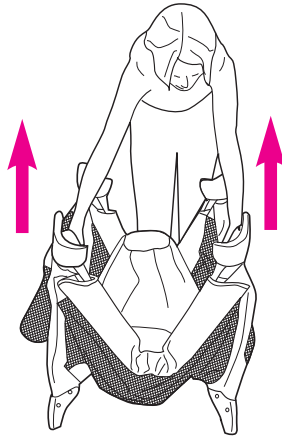

SNAP!
¡RUIDO!

4

SNAP!
¡RUIDO!

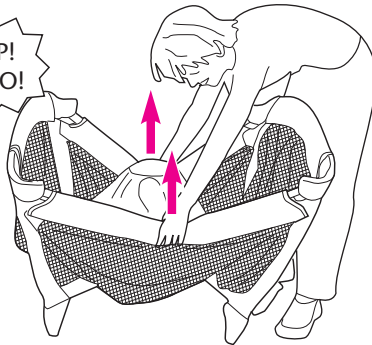

- **When setting up, lock rails before lowering center.**

Be sure top rails have become rigid. If not, pull up again until they are rigid. If top rails do not latch, lift the center of the floor higher.

- **Cuando instale, estire y enganche los costados ANTES de bajar el centro.** Asegúrese que los laterales superiores hayan quedado rígidos. Si no es así, estírelos nuevamente hasta que estén bien rígidos. Si los laterales superiores no han enganchado, levante el centro del corralito.

5

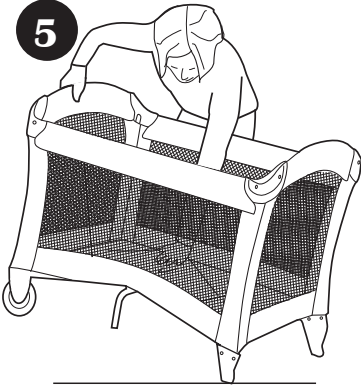

Hold one end of the unit up and push the center of the floor down.

Mantenga la unidad levantada de un extremo y empuje el centro del piso hacia abajo.



6

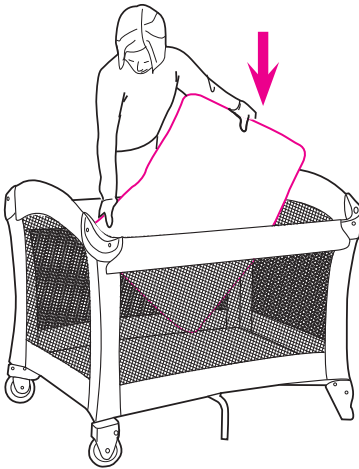

Always use mattress/pad soft side up.

Use siempre el lado más suave del colchón hacia arriba.

7

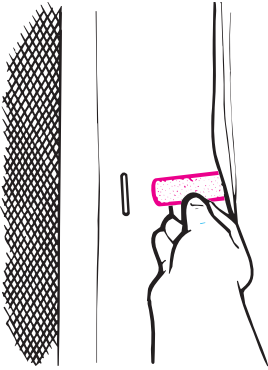

Put two tabs under mattress/pad through button holes and fasten securely on bottom of unit.

Pase las dos lengüetas debajo del colchón por los ojales y sujételas en la parte inferior de la unidad.

7a

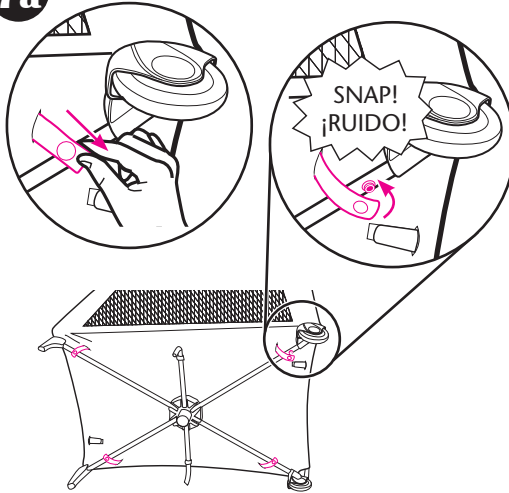

Pull strap through bottom of playard and wrap around tube and refasten snap. Repeat on other corners.

Tire la correa a través del fondo del corralito, pásela alrededor del tubo y vuelva a trabarla. Repita el procedimiento en las otras esquinas.

8

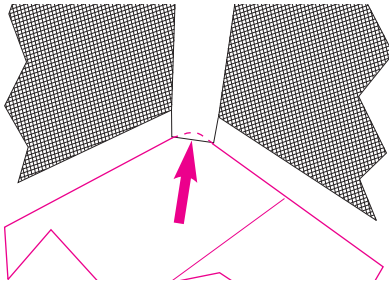

Tuck four corners of mattress/pad under corner stiffeners.

Coloque las cuatro esquinas de la almohadilla del colchón debajo de las varillas.

To Fold • Para plegar

9

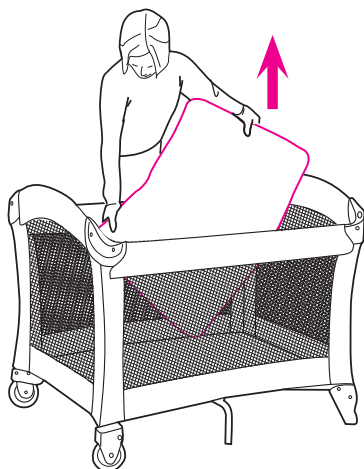

Release the straps.

Suelte las correas.

10

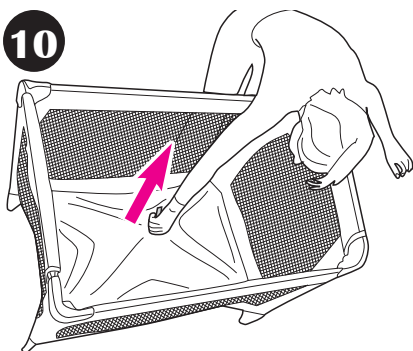

DO NOT unlock top rails yet. Center of floor must be halfway up before top rails will unlock.

NO destrabe todavía los rieles superiores. El centro del piso debe estar arriba, al menos hasta la mitad, cuando pliegue los laterales.

11

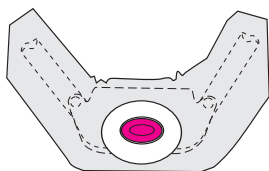
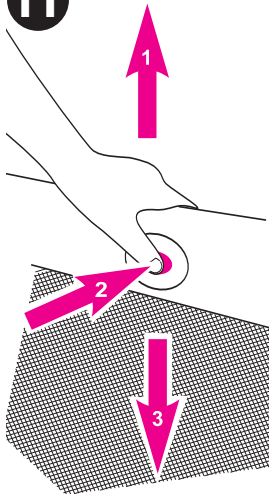

Center of floor must be up.

1. Lift up slightly on the top rail.
 2. Push in on the button located on the side of the top rail to release the two tubes.
 3. Push down.
- If top rails do not unlatch, **DO NOT FORCE**. Lift the center of the floor higher.
 - **Both** tubes must be released for the top rail to fold.

El centro del fondo debe estar arriba.

1. Levante suavemente el lateral.
 2. Empuje el botón en el lado de la baranda superior para soltar los dos tubos.
 3. Empuje hacia abajo.
- Si los laterales no se pliegan, **NO LA FUERCE**. Levante el centro de el piso hacia arriba.
 - **Ambos** tubos deben ser soltados para que el lateral pueda plegarse.

12

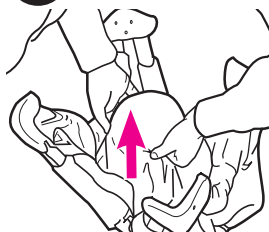

13

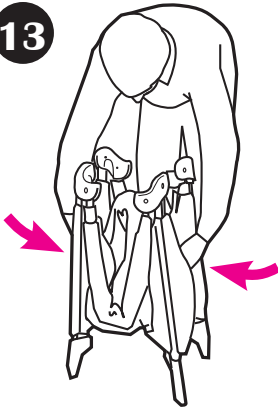

Do not force. If unit will not fold, look for a partially latched top rail. Squeeze the latch button to release the rail.

No la fuerce. Si el corralito no se pliega totalmente, fíjese si los laterales están parcialmente doblados. Apriete el botón y pliegue el lateral.

14

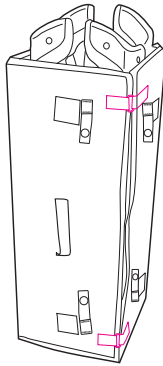

To Cover • Para cubrir

15



Cover unit with handle out.
Zip together.

Cubra la unidad con la
manija hacia fuera. Cerrar
con el cierre.

16

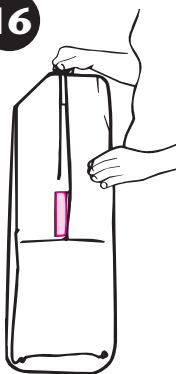

Accessories (On certain models) • Accesorios (En ciertos modelos)

This model may not include some features shown.

Este modelo podría no incluir algunas de las características que se indican.

Bassinet • Moisés

⚠ WARNING

- **SUFFOCATION HAZARD:** Infants can suffocate
 - In gaps between an extra pad and side of bassinet
 - On soft bedding.NEVER add a mattress, pillow, comforter or padding. Use ONLY mattress/pad provided by Graco.
- **FALL HAZARD:** To help prevent falls, do not use this product when the infant begins to push up on hands and knees or weighs over 15 lbs (6.8 kg), whichever comes first.
- Use bassinet with only one child at a time.
- Never place a child under the bassinet.
- The bassinet must be fully assembled and installed, including six metal tubes, clips and mattress/pad, before using. Do not modify bassinet or add any attachments that are not listed in the owner's manual.
- **DO NOT** store the bassinet in the playard while in use.
- To help prevent heat build-up inside the playard and to avoid overheating your child, when using the bassinet **DO NOT** use an outdoor canopy.
- To reduce the risk of SIDS, pediatricians recommend healthy infants be placed on their backs to sleep, unless otherwise advised by your physician.
- If a sheet is used with the pad use only the one provided by Graco or one specifically designed to fit the dimensions of the bassinet.
- Never place child in bassinet while napper is attached.

⚠️ ADVERTENCIA

- PELIGRO DE ASFIXIA: Los bebés pueden asfixiarse
 - En los espacios entre un colchón adicional y el lado del producto
 - En ropa de cama blanda.NUNCA agregue un colchón, almohada, edredón o almohadillas. Use SOLAMENTE el colchón proporcionado por Graco.
- PELIGRO DE CAÍDAS: Pare ayudar a prevenir caídas, no use este producto cuando el niño comienza a levantarse en sus manos y rodillas o pese más de 15 libras (6,8 kg), el que ocurra primero.
- Use el moisés con un niño solamente.
- Nunca coloque a un niño debajo del moisés.
- El moisés debe estar completamente montado e instalado, incluidos los seis tubos metálicos, los ganchos y la almohadilla del colchón, antes de usarlo. No modifique el moisés ni añada ningún accesorio que no se indique en el manual del propietario.
- NO almacene el moisés en el corralito mientras el mismo se esté usando.
- Para ayudar a evitar la acumulación de calor dentro del corralito y para evitar el recalentamiento de su niño, al usar el moisés, NO USE una capota exterior.
- Para reducir el riesgo del SIDS, los pediatras recomiendan que los bebés con buena salud sean puestos a dormir sobre la espalda, a menos que su médico le indique lo contrario.
- Si usa una sábana con la almohadilla, use solamente la provista por Graco o una específicamente diseñada según la dimensión de la cuna.
- Nunca ponga al niño en la cuna si el moisés está instalado.

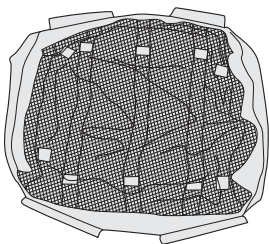

2X (Long • Largo)



2X

2X

2X (Long • Largo)

17

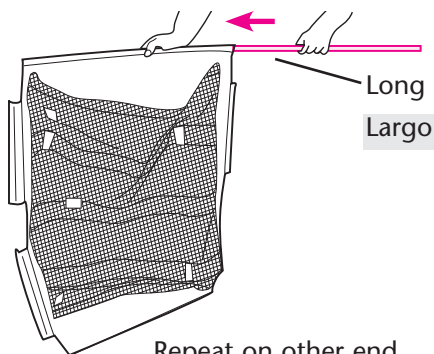

Long
Largo

Repeat on other end.

Repita en el otro extremo.

18

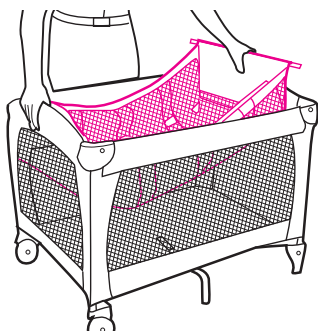

You will need to remove the mattress/pad from the bottom of the playard to use inside your bassinet.

Necesitará sacar el colchón / almohadilla del fondo del corralito para usarlo adentro del moisés.

19

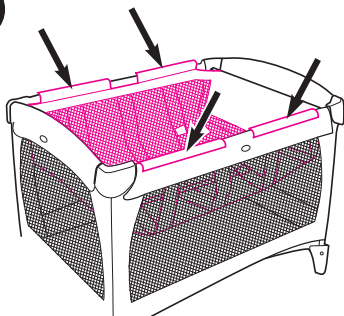

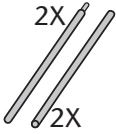

20

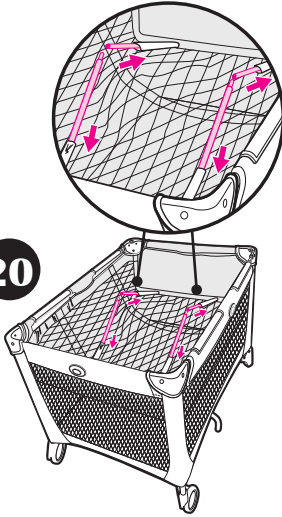

Insert 4 tubes into the fabric as shown.

Coloque los 4 tubos en la tela como se indica.

21



Insert tapered end of bar into end of other bar with hole in it. Repeat with other set of bars.

CHECK: Tubes **MUST** be installed before placing mattress/pad in bassinet.

Inserte el extremo cónico de la barra en el extremo de la otra barra que tiene un agujero. Repita el procedimiento con el otro juego de barras

VERIFIQUE: Los tubos **DEBEN** instalarse antes de colocar la almohadilla del colchón en el moisés.

22

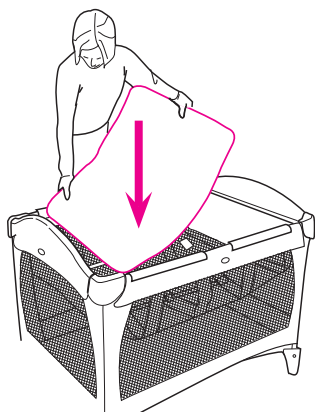

Always use mattress/pad soft side up.

Use siempre el lado más suave de la almohadilla del colchón hacia arriba.

For Safe Battery Use

- Para el uso seguro de las pilas

Keep the batteries out of children's reach.

Any battery may leak battery acid if mixed with a different battery type, if inserted incorrectly (put in backwards) or if all batteries are not replaced or recharged at the same time. Do not mix old and new batteries. Do not mix alkaline, standard (carbon-zinc) or rechargeable (nickel-cadmium) batteries.

Any battery may leak battery acid or explode if disposed of in fire or an attempt is made to charge a battery not intended to be recharged. Never recharge a cell of one type in a recharger made for a cell of another type.

Discard leaky batteries immediately. Leaky batteries can cause skin burns or other personal injury. When discarding batteries, be sure to dispose of them in the proper manner, according to your state and local regulations.

Always remove batteries if the product is not going to be used for a month or more. Batteries left in the unit may leak and cause damage.

Recommended type batteries—alkaline disposables. NEVER mix battery types. Change batteries when product ceases to operate satisfactorily.

TROUBLESHOOTING: If your device is not functioning properly, check for the following problems:

1. No batteries in electronics module.
2. Batteries dead.
3. Batteries in backwards—check “+” and “-”.
4. Corrosion on battery terminals. Rotate batteries in place against terminals, or clean with sandpaper or steel wool if corrosion is severe.
5. Batteries too weak.

If you still have problems, call our toll-free number, USA 1-800-345-4109 (Canada 1-800-667-8184).

This device complies with part 15 of the FCC Rules. Operation is subject to the following two conditions: (1) This device may not cause harmful interference, and (2) this device must accept any interference received, including interference that may cause undesired operation.

Mantenga las pilas fuera del alcance de los niños.

Cualquier pila puede sufrir una fuga de electrolito si se combina con otro tipo de pila, si se coloca incorrectamente (al revés) o si todas las pilas no se remplazan o recargan al mismo tiempo. No mezcle pilas viejas con nuevas. No mezcle pilas alcalinas, estándar (carbono-cinc) o recargables (níquel-cadmio).

Cualquier pila puede sufrir una fuga de electrolito o explotar si se echa en un fuego o si se intenta cargar una pila que no sea recargable. Nunca recargue una pila en una clase de cargador diseñado para otro tipo de pila.

Deseche inmediatamente pilas con fugas. Pilas con fugas pueden causar quemaduras en la piel u otras lesiones personales. Al desechar pilas, asegúrese de deshacerse de ellas de manera apropiada, de acuerdo con las regulaciones locales y estatales.

Quite siempre las pilas si el producto no se va a utilizar durante un mes o más. Las pilas que se dejen en la unidad pueden causar una fuga o daño.

Tipo de pilas recomendado: alcalinas desechables. NUNCA mezcle diferentes tipos de pilas. Cambie las pilas cuando el producto deje de operar de manera correcta.

PROBLEMAS Y SOLUCIONES: Si el dispositivo no funciona correctamente, investigue estos posibles problemas:

1. El módulo electrónico no tiene pilas.
2. La pila está agotada.
3. La pila está instalada al revés (examine los terminales "+" y "-").
4. Vea si hay corrosión en los terminales de la pila. Haga girar la pila colocada sobre los terminales, o, si hay mucha corrosión, limpie los terminales con papel de lija o viruta de acero.
5. La pila no tiene carga suficiente.

Si sigue teniendo problemas, llame a nuestro teléfono gratuito: en los Estados Unidos, 1-800-345-4109 (Canada 1-800-667-8184).

Este dispositivo cumple con la sección 15 de las Reglas de la FCC. Su operación queda sujeta a las dos condiciones siguientes: (1) Este dispositivo no podrá causar interferencia dañina, y (2) este dispositivo debe aceptar cualquier interferencia recibida, incluida la interferencia que puede causar una operación no deseada.

Using Electronics Module

- **Cómo usar el módulo electrónico**

⚠WARNING

You must remove the module from the unit when your child can pull up to a standing position.

⚠ADVERTENCIA Debe quitar el módulo electrónico cuando su niño pueda ponerse de pie.



23

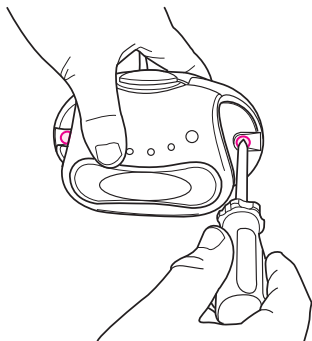

Remove 2 screws from back of electronics module.

Saque los 2 tornillos de la parte de atrás del módulo electrónico.

24

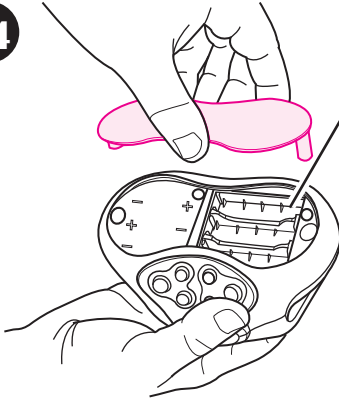

Remove battery door and insert 3 AA (LR06) batteries (not included). Replace door and screws.

Saque la puerta para las pilas e inserte 3 pilas tamaño AA (LR06) (no se incluyen). Vuelva a poner la puerta y los tornillos.

25

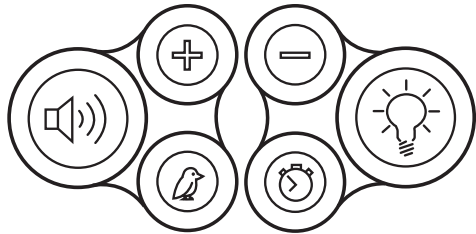
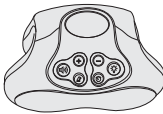

TO TURN OFF ANY FUNCTION— Press and hold the button for 2 seconds.

PARA APAGAR CUALQUIER FUNCIÓN— Oprima y mantenga apretado el botón durante 2 segundos.



LIGHTS— Press once to turn top light **(A)** on, press twice to turn both lights on, press three times to turn bottom light **(B)** on, and four times to turn lights off.

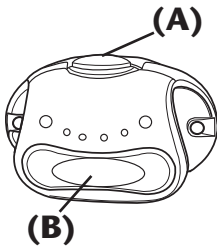

LUCEs— Oprima una vez para encender la luz de arriba **(A)**, dos veces para encender ambas luces, tres veces para encender la luz de abajo **(B)**, y cuatro veces para apagarlas.



MUSIC— Each press will start the next music function in sequence, after the 5th song is selected, the next press will turn music off.

MÚSICA— Cada vez que oprime el botón activará la próxima secuencia de la función música, después de seleccionar el quinto canción, la próxima vez que oprima el botón seleccionará la primera canción de la secuencia.

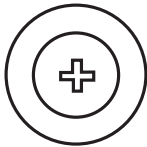

VOLUME— Press the plus (+) to raise the volume and the minus (-) to lower the volume.

VOLUMEN— Oprima el signo más (+) para aumentar el volumen y el signo menos (-) para bajarlo.

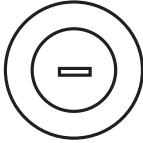

NATURE SOUNDS— Each press will change to the next nature sound. After the 5th sound is selected, the next press will turn sound off.

SONIDOS DE LA NATURALEZA— Cada vez que oprime el botón pasará al sonido siguiente de la naturaleza. Después de seleccionar el quinto sonido, la próxima vez que oprima el botón activará el primer sonido.



TIMER— Press once to set timer to 5 minutes, Press twice for 10 minutes, Press 3 times for 15 minutes.

RELOJ— Oprima el botón una vez para fijar el reloj en 5 minutos, dos veces para fijarlo en 10 minutos y tres veces para fijarlo en 15 minutos.

Changing Table • Mudador

⚠️ WARNING

FALL HAZARD- To prevent death or serious injury,

- Always stay within arm's reach of your child when using the changing table. Never leave child unattended.
- The changing table is designed for use only with this Graco playard. Do not use on the floor, bed, counter or other surfaces. Before each use make sure the changing table is properly secured to the playard by pushing down firmly in the middle of the changing table.
- Do not use changing table as a sleeping or play area.
- Weight limit for the changing table is 30 lbs (14 kg). Do not use the changing table as extra storage. Always remove the changing table when your child is in the playard.
- Use only the pad provided by Graco.
- Do not use changing table if it is damaged or broken.
- Strangulation Hazard: Child can lift changing table and get neck trapped between changing table and playard frame. Always remove the changing table when your child is in the playard.
- Never use changing table on the same side as napper.

⚠️ ADVERTENCIA

PELIGRO DE CÁIDA - Para prevenir una lesión seria o la muerte,

- Siempre permanezca cerca del alcance de su bebé cuando esté usando el mudador. Jamas deje a su hijo solo.
- El mudador ha sido diseñado para usarlo con solamente esta el corralito Graco. No usarlo en el piso, la cama, el tablero o otro superficie. Antes de cada uso, asegúrese que el mudador esté bien firme sobre el corralito, empujando hacia abajo desde el centro del mudador.
- No use el mudador como colchón para jugar o para hacer dormir a su bebé.
- El peso máximo para el mudador es de 30 libras (14 kg). No use el mudador como un espacio más para almacenar cosas. Siempre retire el mudador cuando su bebé permanezca en el corralito.
- Use SOLAMENTE el colchón proporcionado por Graco.
- No use la mesa para cambiar al bebé si está dañada o rota.
- Peligro de estrangulamiento: El niño puede levantar la mesa para cambiar al bebé y el cuello puede quedar apretado entre la mesa y el armazón del corralito. Siempre retire el mudador cuando su bebé permanezca en el corralito.
- Nunca use la mesa para cambiar al bebé en el mismo lado que el moisés.

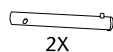
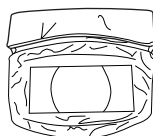
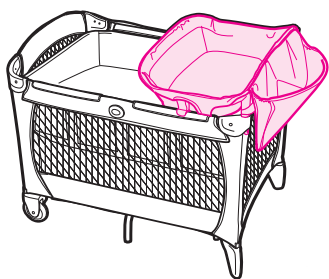

26

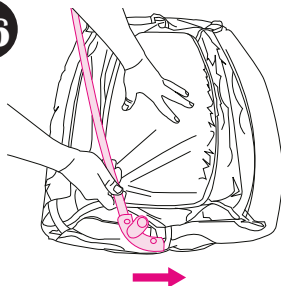

Slide tube through fabric as shown.
Repeat with other tube.

Deslice el tubo por la tela como se indica. Repita el procedimiento con el otro tubo.

27

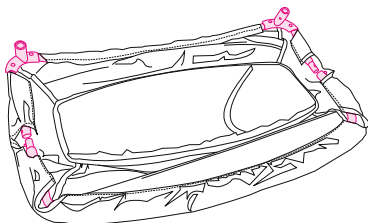

Tubes should appear exactly as shown.

Los tubos deberán aparecer exactamente como se indica.

28

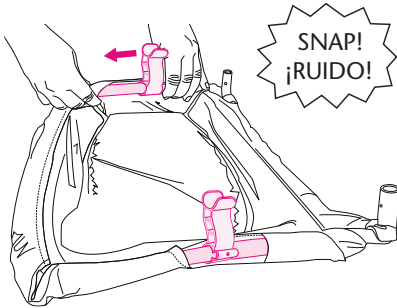
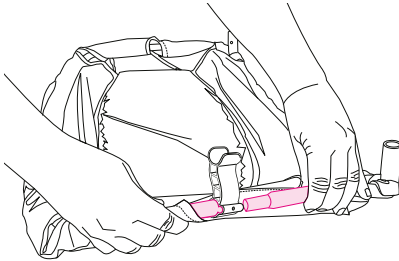
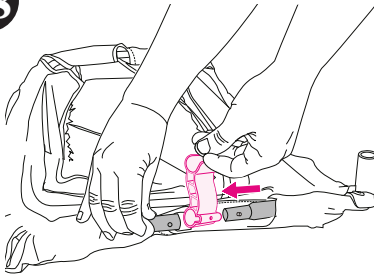

Snap leg tubes together as shown.

Trabe los tubos de las patas como se indica.

29

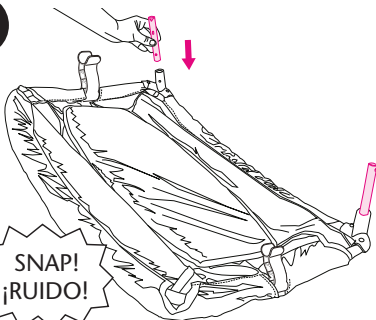

Attach short tubes into changing table mounts.

Conecte los tubos cortos en los montajes de la mesa para cambiar al bebé.

⚠️ WARNING

- Always keep objects out of child's reach.
- Do not place more than 5 lbs (2.27 kg) in organizer.
- Always attach organizer straps to playard when using product.

⚠️ ADVERTENCIA

- Siempre mantenga los objetos fuera del alcance del niño.
- No ponga más de 5 libras (2.27 kg) en el organizador.
- Sujete siempre las correas del organizador al corralito cuando usa el producto.

30

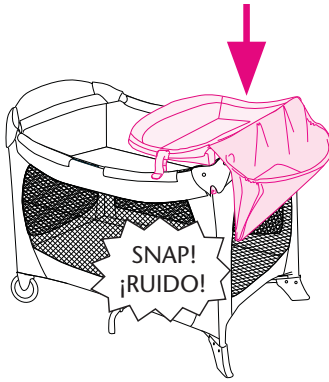

31

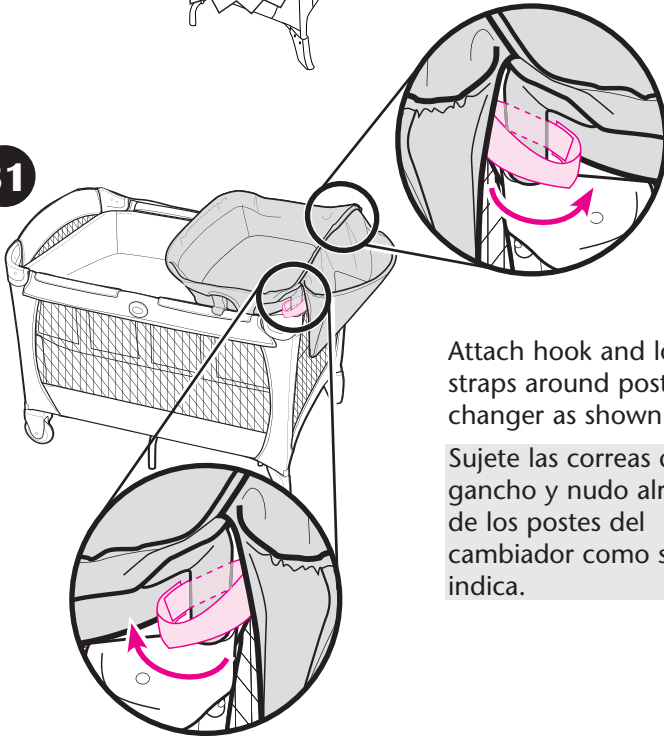

Attach hook and loop straps around posts of changer as shown.

Sujete las correas de gancho y nudo alrededor de los postes del cambiador como se indica.

32

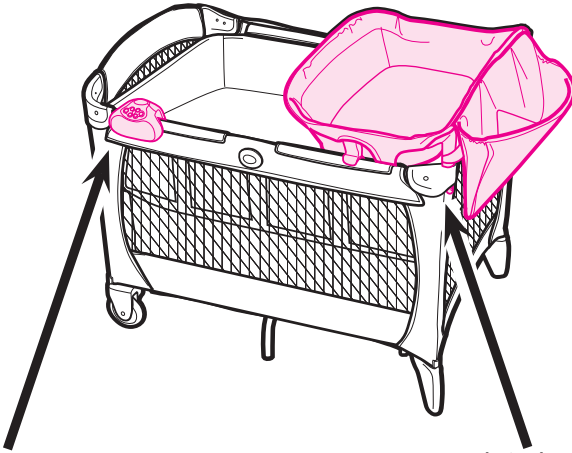

Electronic module must be on opposite end from changing table.

El módulo electrónico debe estar en el lado opuesto de la mesa para cambiar al bebé.

To remove, push in button while pulling up on corner of changing table. Repeat for other side.

Para sacarla, empuje el botón mientras tira hacia arriba de una esquina de la mesa para cambiar al bebé. Repita el procedimiento del otro lado.

Napper • Moisés

WARNING

Failure to follow these warnings and the instructions could result in serious injury or death.

- You are responsible to provide adult supervision when using your napper.
- Napper must be properly attached to bassinet before use.
- Never use this napper on any other product.
- **FALL HAZARD:** To prevent falls, do not use this product when the infant rolls over, weighs over 15lbs (6.8kg) or reaches 3 months, whichever comes first.
- **SUFFOCATION HAZARD:** Infants can suffocate
 - In gaps between an extra pad and side of the bassinet.
 - On soft bedding. Never add a mattress, pillow, comforter or padding.
- To reduce the risk of SIDS, pediatricians recommend healthy infants be placed on their backs to sleep, unless otherwise advised by your physician.
- Never place baby face down in napper.
- Never assemble napper on the same side as the changer.
- Never place any objects in napper while child is in it.
- Use napper with only one child at a time.
- Never place child in bassinet while napper is attached.
- Make sure toybar is securely attached when in use.

⚠️ ADVERTENCIA

Si no se obedecen estas advertencias y se siguen las instrucciones, podría resultar en lesiones graves o la muerte.

- Usted es responsable por proporcionar la supervisión de un adulto cuando usa su moisés.
- El moisés debe estar instalado correctamente en la cuna antes de su uso.
- Nunca use este moisés en ningún otro producto.
- **PELIGRO DE CAÍDAS:** Para ayudar a prevenir caídas, no use este producto cuando el bebé comience a rodar solo, pese más de 15 libras (6,8kg) o tenga 3 meses, lo que ocurra primero.
- **PELIGRO DE ASFIXIA:** Los bebés pueden asfixiarse
 - En los espacios entre un colchón adicional y el lado del producto
 - En ropa de cama blanda. Nunca agregue un colchón, cojín, edredón o acolchado.
- Para reducir el riesgo del síndrome de la muerte repentina en bebés (SIDS por sus siglas en inglés), los pediatras recomiendan que los bebés sanos duerman sobre la espalda, a menos que su médico le indique lo contrario.
- Nunca ponga al bebé en el moisés con la cara hacia abajo.
- Nunca arme el moisés del mismo lado que el cambiador.
- Nunca ponga ningún objeto en el moisés mientras el niño esté en él.
- Use el moisés solamente con un niño por vez.
- Nunca ponga al niño en la cuna si el moisés está instalado.
- Asegúrese que la barra de juguetes esté sujeta correctamente cuando la usa.

▲WARNING

To prevent serious injury or death, DO NOT REMOVE FOAM.

▲ADVERTENCIA

Para prevenir serias lesiones o la muerte, NO SAQUE LA ESPUMA.

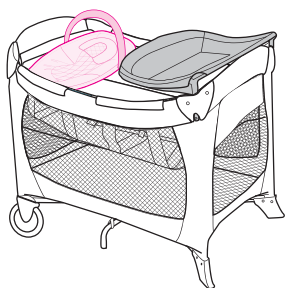
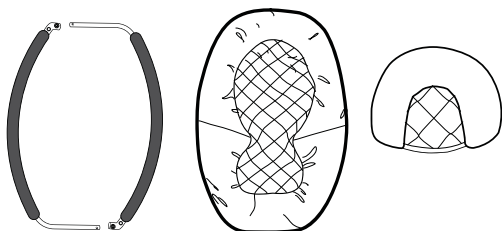

NOTE: Napper should always be attached opposite the changing table.

NOTA: El moisés debe estar instalado siempre en el lado opuesto a la mesa para cambiar al bebé.

33

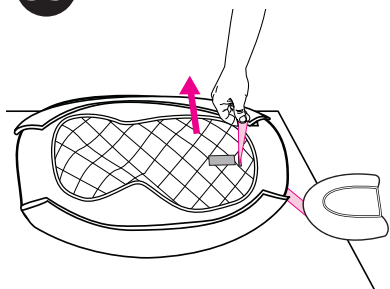

Insert the head support strap through the slot in the napper. **MAKE** sure strap is not twisted.

Inserte la correa del apoyacabezas a través de la ranura del moisés. **ASEGÚRESE** que la correa no esté doblada.

34

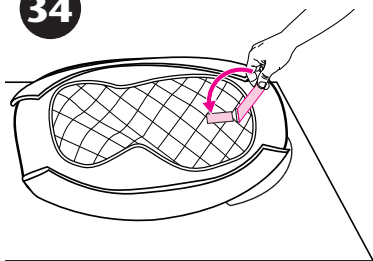

Secure hook and loop tape as shown.

Enganche la cinta de nudos y ganchos como se indica

35

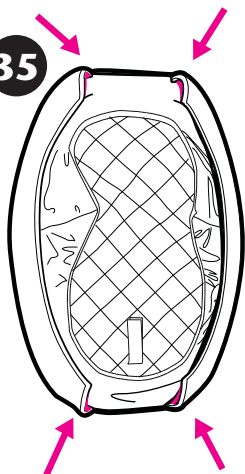

Locate channel openings on bottom of napper.

Busque las aberturas del canal en la parte de abajo del moisés.

36

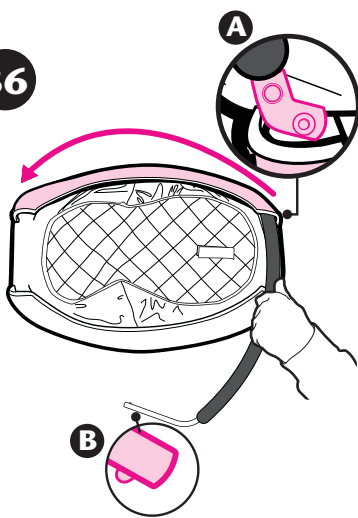

Insert tube with plastic end into channel opening **A**. Snap buttons should be down as shown **B**.

Pase el tubo con el extremo de plástico por la abertura del canal **A**. Trabe los botones como se indica en **B**.

37

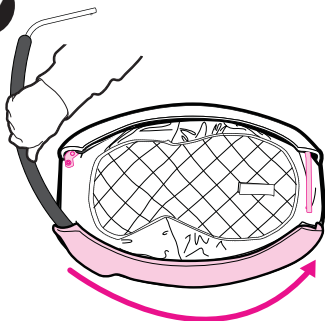

NOTE: DO NOT connect tubes until step 43.

Insert the other tube into the channel on opposite side, inserting the plastic end first.

NOTA: NO conecte los tubos hasta el paso 43.

Ponga el otro tubo en el canal del otro lado, poniendo primero el extremo de plástico.

38

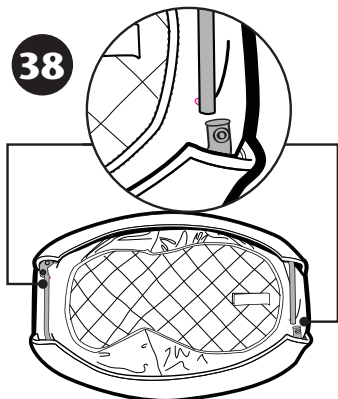

Make sure snap buttons are facing down so that they are not visible from above.

Asegúrese que los botones miran hacia abajo para que no estén visibles desde arriba.

39

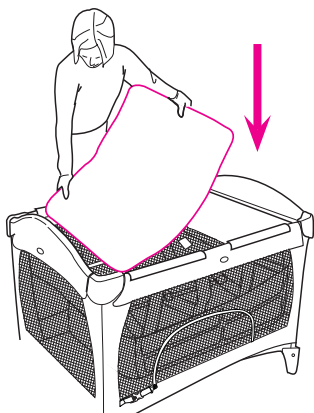

Insert mattress pad into bassinet.

Ponga la almohadilla del colchón en la cuna.

40

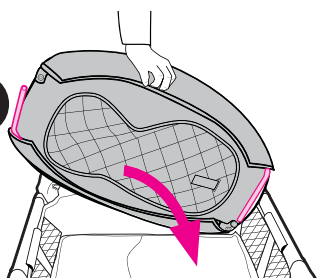

Place napper inside of bassinet with head support at either end as shown.

Ponga el moisés en el interior de la cuna con el apoyacabezas en cualquier extremo como se indica.

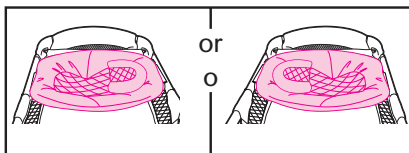

41

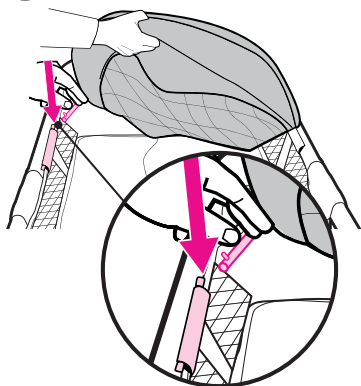

Insert tube into channel on inside of bassinet as shown. Pull open channel for easy insertion.

Ponga el tubo en el canal en el interior de la cuna como se indica. Abra el canal para facilitar la colocación.

42

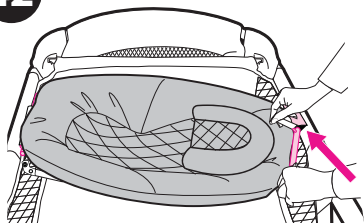

Insert tube into channel of bassinet on opposite side as shown.

Ponga el tubo en el canal de la cuna en el otro lado como se indica.

43

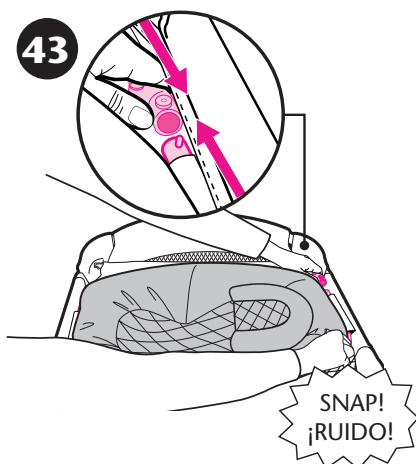

Insert metal tube into plastic tube.

Ponga el tubo de metal en el tubo de plástico.

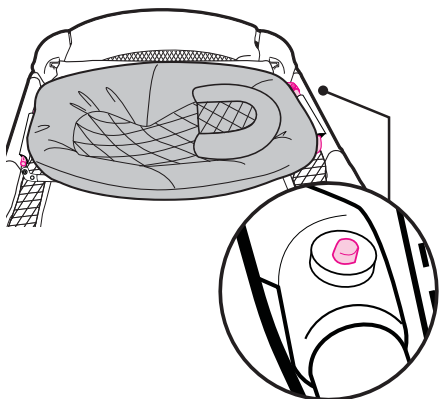

Make sure the button clicks into place as shown.

Asegúrese de que el botón se trabe en su lugar como se indica.

44

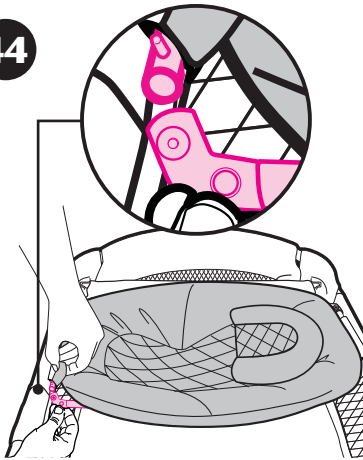

Insert opposite metal tube into plastic tube.

Ponga el tubo de metal del otro lado en el tubo de plástico.

45

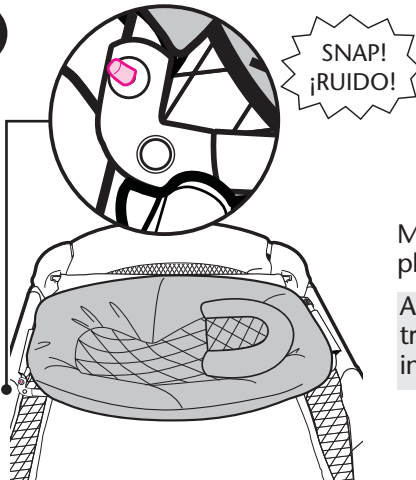

Make sure the button clicks into place as shown.

Asegúrese de que el botón se trabe en su lugar como se indica.

Toybar • Barra de juguetes

⚠️ WARNING

- Possible entanglement or strangulation injury. Remove toy bar when baby begins to push up on hands and knees. Recommended use from birth to 5 months.
- Never use toybar on playard or changing table. Only use toybar on napper.
- Toys are not intended to be mouthed by the baby and should be positioned clearly out of reach of the baby's face and mouth.
- Always attach all provided fasteners (strings, straps, clamps, etc.) tightly to playard according to these instructions. Check frequently.
- Do not add additional strings or straps to attach to any other crib or playpen.

⚠️ ADVERTENCIA

- Posibilidad de lesiones debido a enredos. Quite el barra de juguete cuando el bebé empiece a apoyarse en sus manos y rodillas. Se recomienda el uso desde el nacimiento hasta los 5 meses.
- Nunca use la barra de juguetes en el corralito o la mesa para cambiar al bebé. Use la barra de juguetes solamente en el moisés.
- Este juguete no debe meterse en la boca del bebé y debe colocarse fuera del alcance de la cara y boca del bebé.
- Siempre conecte todos los cierres incluidos (cordones, correas, pinzas, etc.) al corralito según las instrucciones. Verifíquelos con frecuencia.
- No añada cordones ni correas adicionales para colocar cualquier otra cuna o corralito.

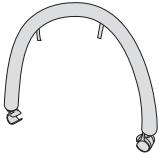

Toy style may vary

Los estilos de los juguetes pueden variar

2X

46

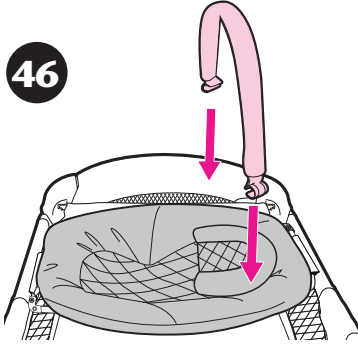

47

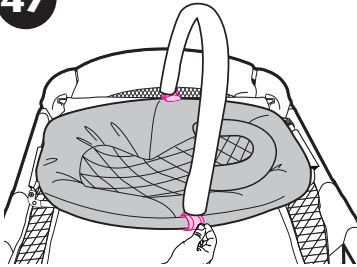

Firmly attach toybar to napper by clipping the toybar mounts to the sides of the napper as shown.

Coloque firmemente la barra de juguetes en el moisés trabando los montantes de la barra de juguetes a los costados del moisés como se indica.

48

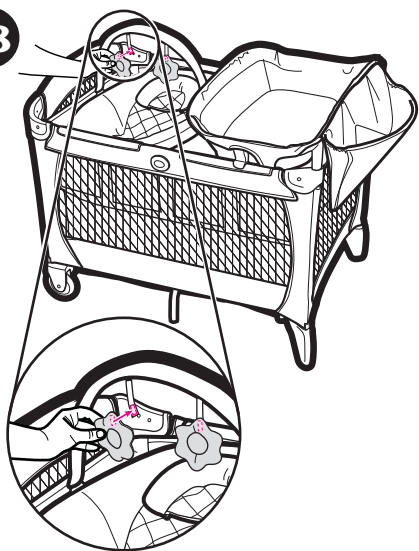

To Remove Napper • Cómo sacar el moisés

49

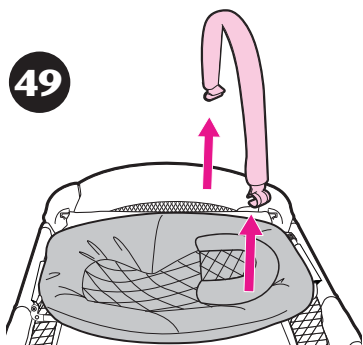

50

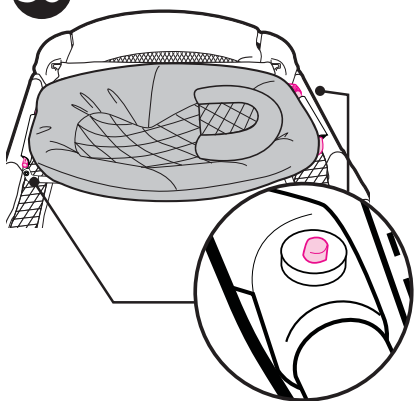

Press buttons on both sides of napper to release metal tubes from plastic tubes.

Oprima los botones en ambos costados del moisés para liberar los tubos de metal de los tubos de plástico.

51

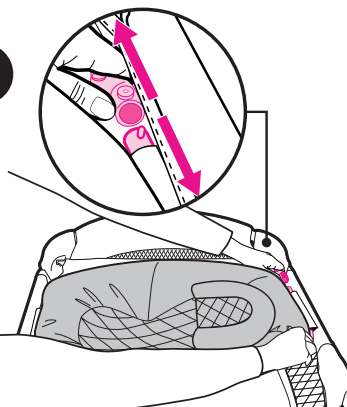

Pull on tubes to remove napper from bassinet.

Tire de los tubos para sacar el moisés de la cuna.

Care and Maintenance

FROM TIME TO TIME CHECK YOUR PLAYARD for worn parts, torn material or stitching. Replace or repair the parts as needed. Use only Graco® replacement parts.

IF PLAYARD IS USED AT THE BEACH, you MUST clean sand off your playard, including the feet, before packing it into cover. Sand in top rail lock may damage it.

TO CLEAN PLAYARD, use only household soap or detergent and warm water.

TO WASH CARRY BAG, machine wash in cold water on delicate cycle and drip-dry. NO BLEACH.

TO WASH BASSINET: Remove electronics module. NEVER remove cord from bassinet. Hand wash with warm water and household soap. Drip dry.

TO WASH NAPPER: Hand wash with warm water and household soap. Drip dry.

Cuidado y mantenimiento

DE VEZ EN CUANDO REVISE SU EL CORRALITO por si existieran partes gastadas, material roto o descosido. Reemplace o repare las partes que lo necesiten. Use sólo repuestos Graco®.

SI SU EL CORRALITO ES USADA EN LA PLAYA, debe limpiarla y sacarle muy bien la arena, incluyendo las patas, antes de meterla en el bolso cobertor. La arena en el seguro para plegar los costados puede dañarlo.

PARA LIMPIAR EL CORRALITO, use sólo un jabón de uso doméstico o detergente suave y agua tibia.

PARA LAVAR EL BOLSO PARA TRANSPORTAR, puede ponerla en la lavadora con agua fría, en ciclo ropa delicada y colgar para secar. NO USE CLORO.

PARA LAVAR EL MOISÉS: Saque el módulo electrónico. NUNCA saque el cordón del moisés. Lávelo a mano con agua tibia y jabón doméstico. Déjelos secar al aire.

PARA LAVAR EL MOISÉS: Lávelo a mano con agua tibia y jabón común. Deje secar al aire.

Notes • Notas

Notes • Notas

Notes • Notas

Replacement Parts • Warranty Information (USA)
Información sobre la garantía y las piezas de repuesto
(EE.UU.)

To purchase parts or accessories or for warranty information in the United States, please contact us at the following:

Para comprar piezas o accesorios o para obtener información sobre la garantía en los Estados Unidos, por favor comuníquese con nosotros en:

www.gracobaby.com

or/ó

1-800-345-4109

Product Registration (USA)
Registro del producto (EE.UU.)

To register your Graco product from within the U.S.A. visit us online at www.gracobaby.com/productregistration or return registration card provided with your product. We currently do not accept product registrations from those living outside the United States of America.

Para registrar su producto Graco desde dentro de los EE.UU., visítenos en línea en www.gracobaby.com/productregistration o envíe la tarjeta de registro provista con su producto. Actualmente no aceptamos registros de los productos de quienes viven fuera de los Estados Unidos de América.